



REMstar

MANUAL DO USUÁRIO

PHILIPS
RESPIRONICS

Sumário

Indicação de uso	2
Importante	2
Advertências	2
Precauções	3
Contraindicações	3
Tabela de símbolos	3
Conteúdo do sistema	4
Apresentação do sistema	4
Botões de controle	5
Instalação dos filtros de ar	6
Conectar o circuito respiratório	6
Onde colocar o aparelho	6
Fornecimento de alimentação CA para o aparelho	6
Navegação pelas telas do aparelho	7
Inicialização do aparelho	7
Função de rampa	8
Tela de configuração	8
Tela de informações	9
Alertas do aparelho	10
Solução de problemas	13
Acessórios	14
Viagens com o sistema	15
Limpeza do aparelho	15
Limpeza ou troca dos filtros	15
Limpeza dos tubos	15
Manutenção	15
Especificações	16
Descarte	16
Como entrar em contato com a Respironics	16
Garantia limitada	Contracapa

Indicação de uso

O sistema Respironics REMstar oferece uma terapêutica de pressão positiva nas vias respiratórias para o tratamento da apneia obstrutiva do sono em pacientes com respiração espontânea que pesem mais de 30 kg. Ele pode ser usado em casa ou em hospitais/instituições.

Importante

O aparelho deve ser usado somente com a indicação de um médico. O seu provedor de cuidados domiciliares fará a configuração de pressão correta de acordo com a prescrição do profissional da saúde.

Vários acessórios estão disponíveis para tornar o tratamento da AOS com o sistema REMstar o mais conveniente e confortável possível. Para garantir o recebimento da terapêutica segura e eficaz prescrita para você, use somente os acessórios da linha Respironics.

Advertências

Uma advertência indica a possibilidade de lesão ao usuário ou ao operador.

- Este manual serve como referência. As instruções deste manual não devem substituir as instruções dos profissionais da saúde em relação ao uso do aparelho.
- O operador deve ler e entender todo este manual antes de usar o aparelho.
- Este aparelho não deve ser usado como equipamento de manutenção das funções vitais.
- O aparelho deve ser usado somente com máscaras e conectores recomendados pela Respironics ou com os recomendados pelo profissional da saúde ou terapeuta respiratório. A máscara somente deve ser usada quando o aparelho estiver ligado e funcionando apropriadamente. As portas de expiração da máscara nunca devem ser bloqueadas. **Explicação da advertência:** O aparelho deve ser usado com máscaras ou conectores especiais que possuam portas de expiração para permitir o fluxo contínuo de ar para fora da máscara. Quando o aparelho está ligado e funcionando apropriadamente, o ar novo expulsa o ar expirado pela porta de expiração da máscara. No entanto, quando o aparelho não estiver em funcionamento, não haverá suprimento de ar fresco suficiente através da máscara e o ar expirado pode ser inspirado novamente.
- Se estiver usando uma máscara facial (uma máscara que cubra tanto a sua boca quanto o nariz), ela deve ser equipada com uma válvula de segurança (arraste).
- Ao usar oxigênio com este sistema, o abastecimento de oxigênio deve estar de acordo com as regulamentações locais para oxigênio de uso medicinal.
- O oxigênio acelera a combustão. O oxigênio não deve ser usado enquanto se fuma ou na presença de chamas expostas.
- Ao usar oxigênio com este sistema, ligue o aparelho antes de ligar o oxigênio. Desligue o oxigênio antes de desligar o aparelho. Isso evitará o acúmulo de oxigênio no aparelho. **Explicação da advertência:** Quando o aparelho não estiver em funcionamento e o fluxo de oxigênio permanecer ligado, o oxigênio suprido para o tubo poderá se acumular dentro do gabinete do aparelho. O oxigênio acumulado no gabinete do aparelho poderá representar risco de incêndio.
- Ao usar oxigênio com este sistema, a válvula de pressão Respironics deve ser colocada em linha com o circuito do paciente entre o aparelho e a fonte de oxigênio. A válvula de pressão ajuda a evitar o contrafluxo de oxigênio do circuito do paciente para o aparelho quando a unidade estiver desligada. O não uso da válvula de pressão pode resultar em risco de incêndio.
- Não ligue o aparelho a uma fonte de oxigênio desregulada ou com pressão alta.
- Não use o aparelho na presença de mistura anestésica inflamável em combinação com oxigênio ou ar ou na presença de óxido nítrico.
- Não use o aparelho perto de uma fonte de vapores tóxicos ou prejudiciais.
- Não use este aparelho se a temperatura ambiente for maior do que 35 °C. Se o aparelho for usado em uma temperatura ambiente maior do que 35 °C, a temperatura do fluxo de ar poderá passar de 43 °C. Isso pode causar irritação ou danos às vias respiratórias.
- Não use o aparelho sob a luz direta do sol nem perto de um aquecedor, pois essas condições podem aumentar a temperatura do ar que sai do aparelho.
- Contate o seu profissional da saúde se os sintomas da apneia do sono aparecerem novamente.
- Se você perceber alterações inexplicáveis no desempenho deste aparelho, se ele estiver fazendo barulhos diferentes ou fortes, se ele foi derrubado ou mal utilizado, se entrou água no gabinete ou se o gabinete estiver quebrado, desligue o cabo de alimentação e suspenda o uso. Contate o seu provedor de cuidados domiciliares.
- Reparos e ajustes só devem ser realizados por funcionários de serviços autorizados pela Respironics. Serviços não autorizados podem causar lesões, invalidar a garantia ou causar danos de alto custo.
- Inspeccione periodicamente os fios e cabos elétricos e verifique se há danos ou sinais de desgaste. Suspenda o uso e substitua em caso de dano.
- Para evitar choques elétricos, sempre desconecte o cabo de alimentação da tomada antes de limpar o aparelho. NÃO submergir o aparelho em líquidos.
- Se o aparelho for usado por várias pessoas (como no caso de aparelhos alugados), um filtro bacteriológico do fluxo principal de baixa resistência deve ser instalado em linha entre o aparelho e o tubo do circuito para evitar contaminação.
- Certifique-se de ligar o cabo de alimentação na tomada de forma que evite que as pessoas tropecem no cabo ou que cadeiras e outros móveis interfiram com ele.
- Usar este aparelho em altitudes incorretas pode resultar em uma pressão do fluxo de ar mais alta ou mais baixa do que a configuração prescrita. Sempre verifique a configuração de altitude ao viajar ou se mudar e ajuste o sistema de acordo.
- O aparelho é ativado quando o cabo de alimentação é conectado.
- Por segurança, o umidificador, quando estiver sendo usado, deve sempre ser posicionado abaixo da conexão do circuito respiratório na máscara e da saída de ar no aparelho. O umidificador deve estar nivelado para operar corretamente.

Observação: Veja a seção “Garantia limitada” deste manual para obter informações sobre a cobertura da garantia.

Precauções

Uma precaução indica a possibilidade de danos ao aparelho.

- Os pinos dos conectores não podem ser tocados. Não se deve fazer conexões com estes conectores a menos que os procedimentos de precaução contra descargas eletrostáticas sejam usados. Os procedimentos de precaução incluem métodos para evitar o acúmulo de carga eletrostática (por exemplo: ar condicionado, umidificação, pisos com coberturas condutivas, roupas não sintéticas), descarregar a eletricidade do corpo à estrutura do equipamento ou do sistema, à terra ou a um grande objeto de metal e unir-se por meio de uma tira de punho ao equipamento, ao sistema ou à terra.
- Antes de operar o aparelho, certifique-se de que a tampa do cartão SD esteja no lugar sempre que um dos acessórios como o Módulo de link ou o Modem não estejam instalados. Consulte as instruções do acessório.
- A condensação pode danificar o aparelho. Se o aparelho for exposto a temperaturas muito quentes ou muito frias, deixe-o se ajustar à temperatura ambiente (temperatura de operação) antes de iniciar a terapêutica. Não use o aparelho fora do intervalo de temperatura de operação exibido nas Especificações.
- Não use cabos de extensão com este aparelho.
- Não coloque o aparelho diretamente sobre tapetes, tecidos ou outros materiais inflamáveis.
- Não coloque o aparelho dentro ou em cima de qualquer recipiente que possa coletar água.
- Um filtro de entrada de espuma reutilizável, sem danos e adequadamente instalado é necessário para o uso apropriado.
- A fumaça do tabaco pode causar acúmulo de alcatrão dentro do aparelho, que pode resultar em mau funcionamento.
- Filtros de entrada sujos podem causar altas temperaturas de operação que podem afetar o desempenho do aparelho. Examine regularmente os filtros de entrada para verificar sua integridade e limpeza.
- Nunca instale um filtro úmido no aparelho. Você deve garantir um tempo de secagem suficiente para o filtro limpo.
- Quando a alimentação CC for obtida de uma bateria automotiva, o aparelho não deve ser usado enquanto o motor do veículo estiver ligado. Isso poderia causar danos ao aparelho.
- Use somente cabos de alimentação CC e cabos adaptadores de baterias da Respirationics. O uso de qualquer outro sistema pode causar danos ao aparelho.

Contraindicações









Ao avaliar os riscos relativos e os benefícios do uso deste equipamento, o clínico deve entender que este aparelho pode apresentar pressões de até 20 cm H₂O. Em certas condições de erro, uma pressão máxima de 30 cm H₂O é possível. Os estudos mostram que as seguintes condições preexistentes podem contraindicar o uso da terapêutica de CPAP para alguns pacientes:

- Doença bolhosa pulmonar
- Pressão sanguínea patologicamente baixa
- Vias aéreas superiores desviadas
- Pneumotórax
- Uma pneumocefalia foi observada em um paciente que usava pressão positiva contínua nas vias respiratórias. Deve-se ter cuidado ao prescrever CPAP para pacientes suscetíveis, como os que têm: vazamento de líquido cefalorraquidiano, anormalidades da placa cribiforme, histórico de trauma cefálico e/ou pneumocefalia. (Chest 1989; 96:1425-1426)

O uso da terapêutica de pressão positiva nas vias respiratórias pode ser temporariamente contraindicado se houver sinais de sinusite ou de infecção do ouvido médio. Não deve ser usado por pacientes com vias aéreas superiores desviadas. Contate o seu profissional da saúde se tiver qualquer dúvida em relação à terapêutica.

Tabela de símbolos

Os símbolos a seguir podem aparecer no aparelho e na fonte de alimentação:

SÍMBOLO	DEFINIÇÃO	SÍMBOLO	DEFINIÇÃO
	Consulte as instruções de uso.		Coleta separada para equipamentos elétricos e eletrônicos de acordo com a Diretriz 2002/96/EC da UE.
	Para uso em aviões. Está de acordo com o RTCA/DO-160F seção 21, categoria M.		Use somente com fonte de alimentação 1058190.
	Corrente contínua		Classe II (duplamente isolado)
	Peça de contato com o paciente do tipo BF		Somente para uso interno.
IPX1	Equipamento à prova de pingos		Não desmonte.

Conteúdo do sistema

O seu sistema REMstar inclui os seguintes itens:

- Aparelho
- Manual do usuário
- Estojo de transporte
- Tubo flexível, 22 mm
- Cabo e fonte de alimentação
- Painel com tampa lateral
- Cartão SD
- Filtro de espuma cinza reutilizável
- Filtro ultrafino descartável (opcional)
- Umidificador (opcional)

Observação: Se algum destes itens estiver faltando, contate o seu provedor de cuidados domiciliares.

Apresentação do sistema

O REMstar é um aparelho de CPAP (pressão positiva contínua nas vias respiratórias) projetado para o tratamento da apneia obstrutiva do sono (AOS). A CPAP mantém um nível constante de pressão durante todo o ciclo respiratório.

Quando prescrito, o aparelho oferece um recurso especial para ajudar a tornar a terapêutica mais confortável. A função de rampa possibilita a diminuição da pressão quando você está tentando dormir. A pressão do ar aumentará gradualmente até que a pressão prescrita seja alcançada. Você também tem a opção de não usar a função de rampa.

Vários acessórios também estão disponíveis para uso com o seu aparelho REMstar. Contate o seu provedor de cuidados domiciliares para adquirir os acessórios que não estiverem incluídos no sistema.

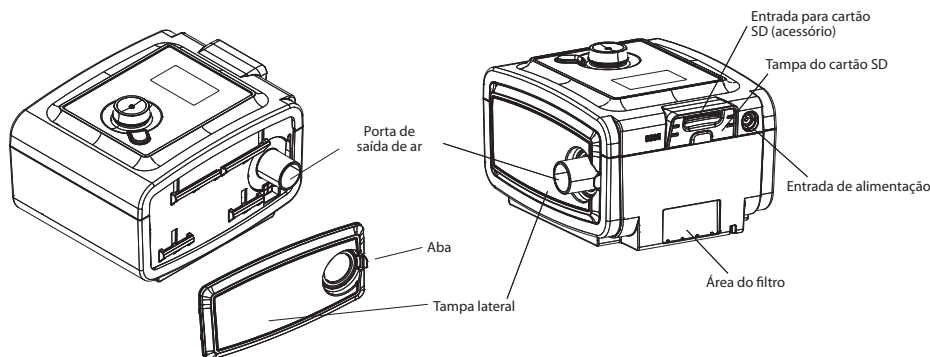

Esta figura ilustra algumas das características do aparelho que estão descritas na tabela a seguir.

CARACTERÍSTICA DO APARELHO	DESCRIÇÃO
Porta de saída de ar (cônica, 22 mm)	Conecte o tubo flexível aqui.
Entrada para cartão SD (acessório)	Se aplicável, insira o cartão SD opcional aqui.
Tampa do cartão SD	Se aplicável, os acessórios opcionais como o módulo de link ou o modem podem ser instalados aqui. Consulte as instruções fornecidas com o acessório. Quando não estiver usando um acessório, esta tampa deve estar colocada no aparelho.
Entrada de alimentação	Conecte o cabo de alimentação aqui.
Área do filtro	Um filtro de espuma cinza reutilizável deve ser colocado na área do filtro para filtrar poeira e pólen. Um filtro ultrafino branco também pode ser usado para uma filtragem mais completa de partículas muito pequenas.
Tampa lateral	Se desejar usar um umidificador com o aparelho, esta tampa lateral pode ser facilmente retirada com a aba de liberação antes de se anexar o umidificador. Consulte o manual do umidificador. Quando não estiver usando um umidificador, esta tampa deve estar colocada no aparelho.

Botões de controle

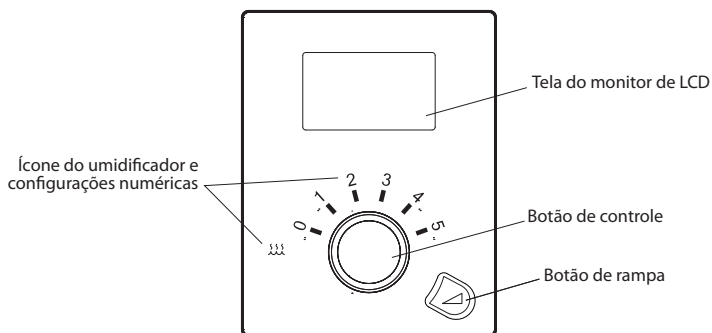

Esta figura mostra os principais botões de controle no aparelho, descritos na tabela a seguir.

CARACTERÍSTICA	DESCRIÇÃO
Tela do monitor	Exibe as configurações da terapêutica, os dados do paciente e outras mensagens. A tela inicial é exibida temporariamente quando a unidade é ligada.
Ícone do umidificador	Este ícone se acende quando o umidificador opcional está conectado e o aquecimento está sendo aplicado. As configurações de números do umidificador somente ficam visíveis quando o umidificador está conectado e a terapêutica está ativa. Consulte o manual do usuário do umidificador para obter mais informações.
Botão de controle	Gire o botão para alternar entre as opções na tela. Aperte o botão para escolher uma opção. Sua função principal é ligar e desligar o fluxo de ar.
Botão de rampa	Quando o fluxo de ar está ligado, este botão permite ativar ou reiniciar a função de rampa. Este botão se acende quando a terapêutica está ativa ou durante alertas específicos.

Instalação dos filtros de ar

ATENÇÃO: Um filtro de espuma cinza sem danos e adequadamente instalado é necessário para o uso apropriado.

O aparelho usa um filtro de espuma cinza que é lavável e reutilizável e um filtro ultrafino branco que é descartável. O filtro reutilizável filtra poeira comum e pólen, enquanto o filtro ultrafino oferece uma filtragem mais completa de partículas muito pequenas. O filtro cinza reutilizável deve estar posicionado sempre que o aparelho estiver funcionando. O filtro ultrafino é recomendado para pessoas sensíveis à fumaça de tabaco ou outras partículas pequenas.

O filtro de espuma cinza reutilizável é fornecido com o aparelho. Um filtro ultrafino descartável também pode estar incluso. Se o filtro não estiver instalado quando você receber o aparelho, pelo menos o filtro de espuma cinza reutilizável deve ser instalado antes de se usar o aparelho. Para instalar os filtros:

1. Se estiver usando o filtro ultrafino branco descartável, insira-o primeiro na área do filtro, com a tela para dentro, na direção do aparelho.
2. Insira o filtro de espuma cinza obrigatório na área do filtro depois do filtro ultrafino.

Observação: Se não estiver usando o filtro branco descartável, simplesmente insira o filtro de espuma cinza na área do filtro.

Conectar o circuito respiratório

Para usar o sistema, você precisará dos seguintes acessórios para montar o circuito recomendado:

- Interface da Respironics (máscara nasal ou máscara facial) com porta de expiração integrada ou interface da Respironics com aparelho de expiração separado (como o Whisper Swivel II)

ADVERTÊNCIA: Se estiver usando uma máscara facial (uma máscara que cubra tanto a sua boca quanto o nariz), ela deve ser equipada com uma válvula de segurança (arraste).

- Tubo flexível de 22 mm, com 1,83 m, da Respironics
- Fixador cefálico (para a máscara) da Respironics

ADVERTÊNCIA: Se o aparelho for usado por várias pessoas (como no caso de aparelhos alugados), um filtro bacteriológico do fluxo principal de baixa resistência deve ser instalado em linha entre o aparelho e o tubo do circuito para evitar contaminação.

Para conectar o circuito respiratório ao aparelho, siga os passos a seguir:

1. Conecte o tubo flexível à saída de ar na lateral do aparelho.

Observação: Se necessário, conecte o filtro bacteriológico à saída de ar do aparelho e depois conecte o tubo flexível à saída do filtro bacteriológico.

Observação: Ao usar o filtro bacteriológico, o desempenho do aparelho pode ser afetado. No entanto, o aparelho e a terapêutica permanecerão funcionais.

2. Ligue o tubo à máscara. Consulte as instruções da máscara.
3. Prenda o fixador cefálico na máscara, se necessário. Consulte as instruções do fixador cefálico.

Onde colocar o aparelho

Coloque o aparelho em uma superfície firme e plana, em um lugar de fácil alcance e em um nível mais baixo do que a sua posição de dormir. Certifique-se de que a área do filtro na parte traseira do aparelho não esteja bloqueada por roupas de cama, cortinas ou outros itens. O ar deve circular livremente ao redor do aparelho para que o sistema funcione apropriadamente. Certifique-se de que o aparelho esteja longe de aquecedores e de refrigeradores de ar (por exemplo: respiros com ventilação forçada, radiadores, condicionadores de ar).

ATENÇÃO: Não coloque o aparelho diretamente sobre tapetes, tecidos ou outros materiais inflamáveis.

ATENÇÃO: Não coloque o aparelho dentro ou em cima de qualquer recipiente que possa coletar água.

Fornecimento de alimentação CA para o aparelho

ATENÇÃO: A condensação pode danificar o aparelho. Se o aparelho for exposto a temperaturas muito quentes ou muito frias, deixe-o se ajustar à temperatura ambiente (temperatura de operação) antes de iniciar a terapêutica. Não use o aparelho fora do intervalo de temperatura de operação exibido nas Especificações.

ADVERTÊNCIA: Certifique-se de ligar o cabo de alimentação na tomada de forma que evite que as pessoas tropecem no cabo ou que cadeiras e outros móveis interfiram com ele.

ADVERTÊNCIA: O aparelho é ativado quando o cabo de alimentação é conectado.

IMPORTANTE: Se estiver usando o seu aparelho com um umidificador, consulte as instruções inclusas no umidificador para obter detalhes sobre como ligar o aparelho e o umidificador.

Siga os passos a seguir para operar o aparelho usando alimentação CA:

1. Ligue o plugue do cabo de alimentação CA (incluso) na fonte de alimentação (também inclusa).
2. Ligue a extremidade em forma de garfo do cabo de alimentação CA em uma tomada elétrica que não seja controlada por um interruptor.
3. Ligue o conector do cabo da fonte de alimentação na entrada de alimentação na parte traseira do aparelho.
4. Certifique-se de que todos os cabos estejam bem conectados.

IMPORTANTE: Para retirar a alimentação CA, desconecte o cabo da fonte de alimentação da tomada.

ADVERTÊNCIA: Inspeção periodicamente os fios e cabos elétricos e verifique se há danos ou sinais de desgaste. Suspenda o uso e substitua em caso de dano.

ATENÇÃO: Não use cabos de extensão com este aparelho.

Navegação pelas telas do aparelho

Gire o botão para alternar entre as opções e as configurações na tela. Pressione o botão para escolher uma opção ou configuração que esteja realçada. Se você escolher "Back" (Voltar) ou o ícone ← em uma tela, ele o levará de volta à tela anterior.

Observação: As telas exibidas neste manual são somente exemplos. As telas reais podem ter pequenas variações. Os exemplos servem somente como referência.

Observação: O seu aparelho exibirá o "Modo de ícones" ou o "Modo de texto". Os exemplos serão dados nos dois modos.

Inicialização do aparelho

1. Ligue o aparelho na tomada.
2. A tela inicial, que é exibida abaixo, aparecerá.

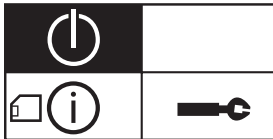

Tela inicial – Modo de ícones

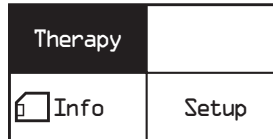

Tela inicial – Modo de texto

Observação: O ícone do cartão SD será exibido ao lado de "Info" (Informações) ou do ícone ⓘ se o cartão SD for inserido.

3. Coloque o conjunto da máscara.

Observação: Se tiver problemas com a máscara, consulte as instruções fornecidas com ela.

4. Gire o botão para alternar entre as três opções. Selecione "Therapy" (Terapia) ou o ícone Ⓛ. Pressione o botão para ligar o fluxo de ar e iniciar a terapêutica. A tela Terapia aparecerá e exibirá a configuração de pressão atual sendo utilizada (exemplo mostrado abaixo).

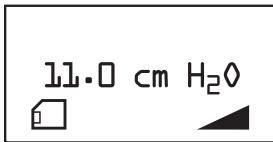

Tela Terapia

Observação: O ícone do cartão SD será exibido no canto inferior esquerdo se o cartão SD for inserido.

Observação: Se o recurso de Rampa estiver ativado, o ícone de Rampa será exibido no canto inferior direito.

5. Certifique-se de que não haja ar vazando da máscara para os olhos. Se necessário, ajuste a máscara e o fixador cefálico até que não haja mais vazamento de ar. Consulte as instruções fornecidas com a máscara para obter mais informações.

Observação: Uma pequena quantidade de vazamento da máscara é normal e aceitável. Corrija grandes vazamentos da máscara ou irritação ocular decorrente de vazamento de ar o mais rápido possível.

6. Se estiver usando o aparelho em uma cama com cabeceira, tente passar o tubo por cima dela. Isso pode reduzir a tensão na máscara.
7. Pressione o botão de novo para desligar a terapêutica e voltar à tela inicial.

Função de rampa

O aparelho é equipado com uma função de rampa opcional que o seu provedor de cuidados domiciliares pode ativar ou desativar. Essa função reduz a pressão do ar quando você está tentando dormir e, depois, aumenta gradualmente (rampa) a pressão até que a configuração prescrita seja alcançada, permitindo que você durma mais confortavelmente.

Se a rampa estiver ativada no seu aparelho, depois de ligar o fluxo de ar, pressione o botão RAMPA () na parte superior do aparelho. Você pode usar o botão de rampa quantas vezes desejar durante a noite.

Observação: Se o recurso de Rampa estiver ativado, o ícone de Rampa () será exibido no canto inferior direito da tela Terapia.

Observação: Se a função de rampa estiver desativada, nada acontecerá quando você apertar o botão de rampa.

Tela de configuração ()

Na tela inicial, selecione "Setup" (Configuração) ou o ícone  e aperte o botão. A tela Configuração a seguir será exibida. O usuário pode alterar as configurações no menu de Setup (Configuração).

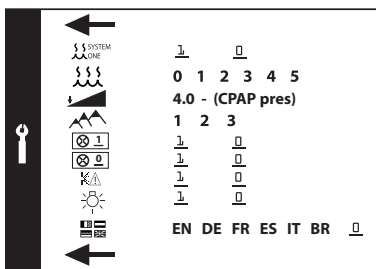



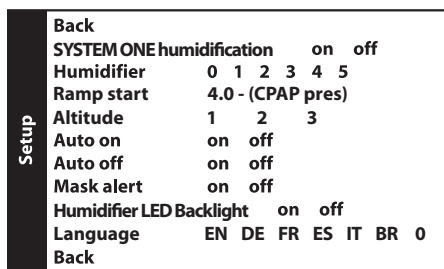

Tela Configuração – Modo de ícones





Tela Configuração – Modo de texto

Observação: A tela mostrará apenas 4 linhas por vez. Conforme você girar o botão para alternar entre as diferentes opções, a tela se moverá para cima e para baixo. Se o texto for longo demais para ser exibido por completo na tela, você poderá rolar o texto horizontalmente pela tela quando ele estiver selecionado.

- **SYSTEM ONE humidification (Umidificação SYSTEM ONE)** () - O controle de umidade System One mantém uma umidade uniforme na máscara monitorando e fazendo ajustes de acordo com a temperatura ambiente e a umidade do local. Você pode ativar (1) ou desativar (0) esse recurso. Se o controle de umidade System One estiver desativado, o estilo clássico de umidificação aquecida com temperatura controlada será usado. Somente será exibido se um umidificador estiver conectado.
- **Humidifier (Umidificador)** () - Este recurso possibilita a escolha da configuração de umidade desejada: 0, 1, 2, 3, 4 ou 5. Se o controle de umidade System One estiver desativado, o estilo clássico de umidificação aquecida com temperatura controlada será usado e o monitor mostrará: 0, C1, C2, C3, C4 ou C5 para essas configurações. Somente será exibido se um umidificador estiver conectado. Consulte o manual do umidificador, se aplicável.
- **Ramp Start (Início da rampa)** () - Exibe a pressão inicial da rampa. É possível aumentar ou reduzir a pressão inicial da rampa em incrementos de 0,5 cm H₂O. Somente estará disponível se a Duração da rampa tiver sido configurada como > 0 e a pressão CPAP for > 4 cm H₂O.
- **Altitude** () - Esta tela possibilita modificar a configuração de ajuste de altitude.
1 = menos de 762 m
2 = 762 m a 1524 m
3 = 1525 m a 2286 m

Observação: Altitudes acima de 2286 m podem afetar a precisão da pressão.

Advertência: Usar este aparelho em altitudes incorretas pode resultar em uma pressão do fluxo de ar mais alta ou mais baixa do que a configuração prescrita. Sempre verifique a configuração de altitude ao viajar ou se mudar e ajuste o sistema de acordo.

- **Auto on (Ligação automática)** () - Se estiver disponível no seu aparelho, este recurso pode ligar automaticamente o fluxo de ar sempre que você colocar a interface (máscara) nas vias aéreas. Você pode ativar (1) ou desativar (0) esse recurso.
- **Auto off (Desligamento automático)** () - Se estiver disponível no seu aparelho, este recurso pode desligar automaticamente o fluxo de ar sempre que você retirar a interface (máscara) das vias aéreas. Você pode ativar (1) ou desativar (0) esse recurso.
- **Mask Alert (Alerta da máscara)** () - Se estiver disponível no seu aparelho, o alerta da máscara aparecerá na tela do monitor quando um vazamento significativo da máscara for detectado, e um alerta sonoro será disparado. Consulte a seção Alertas do aparelho para obter mais informações sobre o alerta da máscara. Você pode ativar (1) ou desativar (0) a configuração de alerta da máscara.

- **Humidifier LED backlight (Luz de fundo de LED do umidificador)** (☾) - Você pode ativar (1) ou desativar (0) a luz de fundo de LED para as configurações numéricas do umidificador no aparelho.

Observação: Independentemente de a luz de fundo de LED do umidificador estar ativada ou desativada, o ícone do umidificador sempre permanecerá ativado (se um umidificador estiver conectado e se o aquecimento estiver sendo aplicado), mas ficará mais fraco após 30 segundos de inatividade.

- **Language (Idioma)** (🇺🇸 🇩🇪 🇫🇷 🇪🇸 🇮🇹 🇧🇷) - Se estiver disponível no seu aparelho, este recurso possibilita escolher qual idioma deve ser exibido na interface quando estiver no “Modo de texto”. Você pode escolher inglês (EN), alemão (DE), francês (FR), espanhol (ES), italiano (IT) ou português brasileiro (BR). Também é possível desligar (0) o modo de texto, o que significa que o aparelho exibirá o “Modo de ícones” na interface.

Observação: As telas do “Modo de ícones” e do “Modo de texto” em inglês são exibidas neste guia como referência.

Tela de informações (i)

Na tela inicial, selecione Info (Informações) ou o ícone (i) e aperte o botão. A tela Informações a seguir será exibida. O usuário não pode alterar as configurações no menu Info (Informações).

Observação: Estas telas servem apenas como referência. O seu provedor de cuidados domiciliares pode lhe pedir essas informações periodicamente.



Tela Informações – Modo de ícones

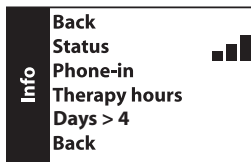

Tela Informações – Modo de texto





Observação: A tela mostrará apenas 4 linhas por vez. Conforme você girar o botão para alternar entre as diferentes opções, a tela se moverá para cima e para baixo.





- **Status** (📶) - Exibe as informações enviadas por um dispositivo periférico (cartão SD 📁, modem 📶, etc.). Se dois dispositivos periféricos estiverem conectados, duas linhas aparecerão com os ícones correspondentes.
- **Observação:** Isto não será exibido se nenhum dispositivo periférico estiver sendo usado.
- **Phone-in (Aderência por telefone)** (📞) - Esta tela exibe o total de horas da terapêutica para o aparelho (🕒), o total de horas do soprador (👤) e o número total de dias de uso em que as sessões tiveram mais de 4 horas (🕒 > 4) desde a última reconfiguração do aparelho feita pelo provedor de cuidados domiciliares. Esta tela também exibe um número de verificação da aderência à terapêutica (🔍) usado pelo seu provedor de cuidados domiciliares para validar se os dados fornecidos por você são os dados tirados desta tela. Esta configuração aparece apenas se o seu provedor de cuidados ativou essa função.
- **Therapy hours (Horas da terapêutica)** (🕒) - O aparelho é capaz de reconhecer a diferença entre o tempo em que o paciente realmente está recebendo a terapêutica e o tempo em que o soprador está apenas ligado. Esta tela mostra o tempo médio em que o paciente realmente está recebendo a terapêutica com o aparelho em um período de 7 e 30 dias (desde que o aparelho tenha pelo menos 7 ou 30 dias de dados, respectivamente). Se o aparelho tiver apenas 5 dias de dados para usar no cálculo, o valor da média dos 5 dias será visto na tela dos 7 dias.
- **Days > 4 (Dias > 4)** (🕒 > 4) - Esta tela exibe o número cumulativo de sessões terapêuticas do aparelho que excederam 4 horas em um período de 7 e 30 dias.









Alertas do aparelho

- **Prioridade alta:** Estes alertas precisam de resposta imediata do operador. O sinal de alerta consiste em um som de alta prioridade, que é um padrão contínuo de dois bipes (indicado na tabela a seguir como: •• ••). Além disso, as luzes de fundo dos botões piscarão com um padrão de alta prioridade, piscando duas vezes e apagando (indicado na tabela a seguir como: ◇◇ ◇◇).
- **Prioridade média:** Estes alertas precisam de resposta rápida do operador. O sinal de alerta consiste em um som de prioridade média, que é um padrão contínuo de um bipe (indicado na tabela a seguir como: • •). Além disso, as luzes de fundo dos botões piscarão com um padrão de prioridade média, piscando uma vez e ficando mais fraco (indicado na tabela a seguir como: ◇ ◇).

Tabela de resumo dos alertas: A tabela a seguir mostra um resumo dos alertas.

ALERTA	INDICADOR SONORO	INDICADOR VISUAL	AÇÃO DO APARELHO	CAUSA POSSÍVEL	AÇÃO DO PACIENTE
Manutenção necessária	•• ••	◇◇ ◇◇ A tela exibe "Service required" (Manutenção necessária) ou o símbolo animado a seguir. 	O aparelho entra no "Modo seguro", no qual a energia continua ligada, mas o fluxo de ar é desativado.	Falha do aparelho.	Aperte o botão de seleção ou o botão de rampa para silenciar o alerta. Retire o cabo da fonte de alimentação do aparelho para desligá-lo. Insira o cabo na entrada de alimentação do aparelho para ligá-lo novamente. Se o alerta continuar, contate o seu provedor de cuidados domiciliares.
Alerta da máscara (se estiver disponível no seu aparelho)	• •	◇ ◇ A tela exibe "Mask alert" (Alerta da máscara) ou o símbolo animado a seguir. 	O alerta continua presente até que uma ação seja tomada.	O circuito respiratório está desconectado ou há um grande vazamento de ar.	Desligue o fluxo de ar. Verifique as conexões do circuito respiratório e conecte novamente o tubo, caso ele esteja solto. Certifique-se de que a máscara esteja colocada apropriadamente antes de reiniciar o fluxo de ar. Se o alerta continuar, contate o seu provedor de cuidados domiciliares para verificar a sua máscara. Sua máscara pode precisar de um reajuste.
Desligamento automático (se estiver disponível no seu aparelho)	bipe único	A tela exibe "Auto off" (Desligamento automático) ou o símbolo animado a seguir. 	O fluxo de ar é desligado e o aparelho entra em estado de Espera aproximadamente 45-60 segundos após a detecção. Alerta presente por 30 segundos ou até o usuário o desligar.	A máscara foi removida.	Recoloque a máscara e ligue o fluxo de ar para continuar a terapêutica.
Alerta do umidificador	nenhum	◇ ◇ O ícone de LED do umidificador piscará no aparelho. 	Somente será exibido quando tanto o umidificador quanto a terapêutica estiverem funcionando.	Falha do umidificador.	O alerta é mantido por 12 minutos ou até que o problema seja resolvido. Desligue o fluxo de ar e reconecte o umidificador ao aparelho de acordo com as instruções do umidificador. Se o alerta continuar, contate o seu provedor de cuidados domiciliares.
Mensagem instantânea	bipe único	O provedor de cuidados domiciliares fornecerá o texto a ser exibido.	Somente é exibido quando a terapêutica está desligada.	Mensagem do provedor de cuidados.	O seu provedor de cuidados domiciliares pode enviar uma mensagem instantânea. Contate o provedor de cuidados domiciliares para obter mais informações.

ALERTA	INDICADOR SONORO	INDICADOR VISUAL	AÇÃO DO APARELHO	CAUSA POSSÍVEL	AÇÃO DO PACIENTE
Lembrete para o paciente	bipe único	A tela exibe uma mensagem do provedor ou o símbolo a seguir. 	Somente é exibido quando a terapêutica passa de ligada para desligada. Alerta presente por 6 minutos ou até o usuário o desligar.	Mensagem do provedor de cuidados.	O seu provedor de cuidados domiciliares pode configurar um lembrete para ser exibido em determinado momento para lembrá-lo de trocar a máscara, trocar os filtros, etc. "Check your mask, a new one may be available. Call your provider." (Verifique sua máscara, uma nova pode estar disponível. Contate o seu provedor de cuidados.) é a mensagem padrão. O provedor de cuidados pode alterar a mensagem.
Cartão SD: Prescrição aceita	bipe único	A tela exibe "SD card inserted, prescription accepted" (Cartão SD inserido, prescrição aceita) ou o símbolo a seguir. 	Alerta presente por 30 segundos ou até o usuário o desligar.	Não aplicável	O status do cartão pode ser verificado no menu Status.
Cartão SD: Prescrição rejeitada	bipe único	♦ ♦ A tela exibe "SD card inserted, prescription rejected" (Cartão SD inserido, prescrição rejeitada) ou o símbolo a seguir. 	Alerta presente por 30 segundos ou até o usuário o desligar.	A prescrição não está disponível ou está incorreta.	Contate o seu provedor de cuidados domiciliares para obter a prescrição correta.
Cartão SD: Inserido incorretamente	• •	♦ ♦ A tela exibe "SD card inserted incorrectly" (Cartão SD inserido incorretamente) ou o símbolo a seguir. 	O alerta continua presente até que uma ação seja tomada.	Cartão SD inserido incorretamente.	O alerta continua até o cartão ser removido. Retire o cartão SD e recoloque-o corretamente. Se o alerta continuar, contate o seu provedor de cuidados domiciliares.
Cartão SD: Cheio	• •	♦ ♦ A tela exibe "SD card full" (Cartão SD cheio) ou o símbolo animado a seguir. 	O alerta continua presente até que uma ação seja tomada.	O cartão SD está cheio.	O alerta continua até o cartão ser removido. O status do cartão pode ser verificado no menu Status. Retire o cartão SD e troque-o.

ALERTA	INDICADOR SONORO	INDICADOR VISUAL	AÇÃO DO APARELHO	CAUSA POSSÍVEL	AÇÃO DO PACIENTE
Cartão SD: Retirar	bipe único	 A tela exibe "SD card removed" (Cartão SD retirado) ou o símbolo a seguir. 	Alerta presente por 30 segundos ou até o usuário o desligar.	O cartão SD foi retirado.	Nenhuma ação é necessária.
Cartão SD: Atividade de dados	bipe único	A tela exibe "Data activity: Do not remove card" (Atividade de dados: Não retire o cartão) ou o símbolo animado a seguir. 	O alerta permanece ligado até que o usuário o desligue ou que a atividade de dados seja terminada.	Não aplicável	Somente é exibido imediatamente após a terapêutica ser desligada, quando os dados estão sendo transferidos para o cartão.
Cartão SD: Corrompido	• •	 A tela exibe "Corrupt card inserted reformat card?" (Cartão corrompido inserido, reformatar cartão?) ou o símbolo a seguir. 	O alerta continua presente até que uma ação seja tomada.	Há um problema com o cartão SD. Os dados podem estar corrompidos.	Selecione "yes" (sim) (ou o ícone de marca de seleção) para reformatar o cartão. A tela exibe "Reformatting... do not remove card" (Reformatando... não retire o cartão) ou o símbolo animado a seguir.  Se você selecionar "no" (não), o alerta desaparecerá e o cartão não será reformatado. Observação: Todas as informações no cartão serão perdidas durante a reformatação. Contate o provedor de cuidados domiciliares para obter mais informações.
Cartão SD: Remover e recolocar	• •	 A tela exibe "SD card error: remove and reinsert" (Erro do cartão SD: remover e recolocar) ou o símbolo animado a seguir. 	O alerta continua presente até que uma ação seja tomada.	O aparelho não pode ler o cartão SD. Pode haver um problema com o cartão SD ou ele foi inserido incorretamente.	Retire o cartão SD e recoloque-o. Se o alerta continuar, troque o cartão ou contate o seu provedor de cuidados domiciliares.
Modem: Fazendo chamada	bipe único	O modem exibirá o seu próprio ícone no aparelho. Consulte o manual de instruções do modem.	Alerta presente por 30 segundos após a sequência de chamada ou até o usuário o desligar.	Consulte o manual de instruções do modem.	Se o modem fizer uma chamada enquanto a terapêutica estiver ativa, o alerta da sequência de chamada não será exibido.
Modem: Chamada não completada	bipe único	 O modem exibirá o seu próprio ícone no aparelho. Consulte o manual de instruções do modem.	Alerta presente por 30 segundos ou até o usuário o desligar.	Consulte o manual de instruções do modem.	Nenhuma ação é necessária.

Solução de problemas

A tabela abaixo mostra alguns dos problemas que o seu aparelho pode apresentar e as soluções possíveis.

PROBLEMA	POR QUE ACONTECEU	O QUE FAZER
Nada acontece quando o aparelho é ligado na tomada. As luzes de fundo dos botões não acendem.	Não há energia na tomada ou o aparelho está desconectado.	Se estiver usando alimentação CA, verifique a tomada e certifique-se de que o aparelho esteja conectado apropriadamente. Verifique se a tomada está funcionando. Verifique se o cabo de alimentação CA está conectado corretamente à fonte de alimentação e se o cabo da fonte de alimentação está devidamente conectado à entrada de alimentação do aparelho. Se o problema continuar, contate o seu provedor de cuidados domiciliares. Devolva o aparelho e a fonte de alimentação para o seu provedor de cuidados para que ele possa determinar se o problema é com o aparelho ou com a fonte. Se estiver usando alimentação CC, verifique se as conexões do cabo de alimentação CC e do cabo do adaptador da bateria estão corretas. Verifique a bateria. Ela pode precisar ser recarregada ou trocada. Se o problema persistir, verifique o fusível dos cabos de CC de acordo com as instruções fornecidas com o cabo de CC. O fusível pode precisar ser trocado. Se o problema continuar, contate o seu provedor de cuidados domiciliares.
O fluxo de ar não liga.	Pode haver um problema com o soprador.	Verifique se o aparelho está ligado corretamente. Verifique se "Therapy" (Terapia) está selecionado ao apertar o botão para iniciar o fluxo de ar. Se o fluxo de ar não ligar, pode haver um problema com o seu aparelho. Para assistência, contate o seu provedor de cuidados domiciliares.
O monitor do aparelho está instável.	O aparelho caiu, foi mal utilizado ou está em uma área com alta emissão de Interferência eletromagnética (EMI).	Desligue o aparelho. Ligue novamente o aparelho na tomada. Se o problema continuar, leve o aparelho para uma área com emissão EMI mais baixa (longe de equipamentos eletrônicos como celulares, telefones sem fio, computadores, TVs, jogos eletrônicos, secadores de cabelo, etc.). Se o problema continuar, contate o seu provedor de cuidados domiciliares para receber assistência.
A função de Rampa não funciona ao se apertar o botão de rampa.	O seu provedor de cuidados domiciliares não lhe prescreveu a Rampa ou a pressão CPAP já está configurada no mínimo.	Se a Rampa não foi prescrita para você, converse sobre essa função com o seu provedor de cuidados domiciliares para verificar se ele pode alterar a sua prescrição. Se o seu provedor de cuidados ativou a Rampa, mas ela não funciona, verifique a configuração de CPAP na tela do Monitor ativo. Se a CPAP foi configurada no mínimo (4,0 cm H ₂ O) ou se a pressão inicial for igual à pressão prescrita, a função de Rampa não funcionará. Verifique se a configuração da duração da rampa é > 0.
O fluxo de ar está muito mais quente do que o normal.	Os filtros de ar podem estar sujos. O aparelho pode estar recebendo luz do sol direta ou pode estar perto de um aquecedor.	Limpe ou troque os filtros de ar. A temperatura do ar pode variar um pouco, baseada na temperatura ambiente. Certifique-se de que o aparelho esteja adequadamente ventilado. Mantenha o aparelho longe de roupas de cama ou cortinas que possam bloquear o fluxo de ar ao redor dele. Certifique-se de que o aparelho esteja longe da luz do sol direta e de aquecedores. Se estiver usando um umidificador com o aparelho, verifique as configurações dele. Consulte as instruções do umidificador para se certificar de que ele esteja funcionando apropriadamente. Se o problema continuar, contate o seu provedor de cuidados domiciliares.

Acessórios

Há vários acessórios disponíveis para o seu sistema REMstar, como o umidificador e o modem. Contate o seu provedor de cuidados domiciliares para obter informações adicionais a respeito dos acessórios disponíveis. Ao usar acessórios opcionais, sempre siga as instruções incluídas nos acessórios.

ATENÇÃO: Os pinos dos conectores não podem ser tocados. Não se deve fazer conexões com estes conectores a menos que os procedimentos de precaução contra descargas eletrostáticas sejam usados. Os procedimentos de precaução incluem métodos para evitar o acúmulo de carga eletrostática (por exemplo: ar condicionado, umidificação, pisos com coberturas condutivas, roupas não sintéticas), descarregar a eletricidade do corpo à estrutura do equipamento ou do sistema, à terra ou a um grande objeto de metal e unir-se por meio de uma tira de punho ao equipamento, ao sistema ou à terra.

Adicionar um umidificador

Você pode usar o umidificador aquecido ou o umidificador não aquecido com o seu aparelho. Eles estão disponíveis com o seu provedor de cuidados domiciliares. Um umidificador pode reduzir o ressecamento e a irritação nasais adicionando umidade ao fluxo de ar.

ADVERTÊNCIA: Por segurança, o umidificador deve sempre ser posicionado abaixo da conexão do circuito respiratório na máscara e da saída de ar no aparelho. O umidificador deve estar nivelado para operar corretamente.

Observação: Consulte as instruções do umidificador para obter informações completas sobre a configuração.

Usar o cartão SD

O sistema REMstar é fornecido com um cartão SD inserido na entrada para cartões SD na parte traseira do aparelho para registrar informações para o provedor de cuidados domiciliares. O provedor de cuidados domiciliares pode lhe pedir para retirar o cartão SD periodicamente e enviá-lo para avaliação.

Observação: Se o cartão SD for inserido no aparelho, o ícone do cartão SD () será exibido ao lado de "Info" (Informações) na tela inicial e também no canto inferior esquerdo da tela Terapia.

Observação: O cartão SD não precisa estar instalado para o aparelho funcionar adequadamente. O cartão SD registra as informações de uso do aparelho para o seu provedor de cuidados domiciliares. Consulte a seção Alertas do aparelho neste manual para obter mais informações sobre o cartão SD. Contate o seu provedor de cuidados domiciliares se tiver perguntas em relação ao cartão SD.

Adicionar oxigênio suplementar

O oxigênio pode ser adicionado na conexão da máscara. Observe as advertências mencionadas abaixo ao usar oxigênio com o aparelho.

ADVERTÊNCIAS:

- Ao usar oxigênio com este sistema, o abastecimento de oxigênio deve estar de acordo com as regulamentações locais para oxigênio de uso medicinal.
- O oxigênio acelera a combustão. O oxigênio não deve ser usado enquanto se fuma ou na presença de chamas expostas.
- Ao usar oxigênio com este sistema, a válvula de pressão Respironics deve ser colocada em linha com o circuito do paciente entre o aparelho e a fonte de oxigênio. A válvula de pressão ajuda a evitar o contrafluxo de oxigênio do circuito do paciente para o aparelho quando a unidade estiver desligada. O não uso da válvula de pressão pode resultar em risco de incêndio.

Observação: Consulte as instruções da válvula de pressão para obter informações completas sobre a configuração.

- Ao usar oxigênio com este sistema, ligue o aparelho antes de ligar o oxigênio. Desligue o oxigênio antes de desligar o aparelho. Isso evitará o acúmulo de oxigênio no aparelho.
- Não ligue o aparelho a uma fonte de oxigênio desregulada ou com pressão alta.

Fornecimento de alimentação CC para o aparelho

O cabo de alimentação CC da Respironics pode ser usado para operar este aparelho em um trailer, barco ou motor home. O cabo adaptador de bateria CC da Respironics, quando usado com o cabo de alimentação CC, permite que o aparelho seja operado com uma bateria independente de 12 VCC.

ATENÇÃO: Quando a alimentação CC for obtida de uma bateria automotiva, o aparelho não deve ser usado enquanto o motor do veículo estiver ligado. Isso poderia causar danos ao aparelho.

ATENÇÃO: Use somente cabos de alimentação CC e cabos adaptadores de baterias da Respironics. O uso de qualquer outro sistema pode causar danos ao aparelho.

Consulte as instruções fornecidas com o cabo de alimentação CC e o cabo adaptador para obter informações sobre como usar o aparelho usando alimentação CC.

Viagens com o sistema

Ao viajar, o estojo de transporte sempre deve ser levado como bagagem de mão. O estojo de transporte não protegerá o sistema se for colocado com a bagagem despachada.

Para sua conveniência nas estações de segurança dos aeroportos, há uma observação embaixo do aparelho dizendo que é um equipamento médico e que é adequado para uso em aviões. Pode ser útil levar este manual com você para ajudar o pessoal da segurança a entender o aparelho REMstar.

Se estiver viajando para um país com tensão de linha diferente da que você usa atualmente, um cabo de alimentação diferente ou um adaptador internacional pode ser necessário para que o seu cabo de alimentação seja compatível com as tomadas do outro país. Contate o seu provedor de cuidados domiciliares para obter informações adicionais.

Viagens aéreas

O REMstar é adequado para uso em aviões quando o aparelho estiver funcionando com uma fonte de alimentação CA ou CC.

Observação: Ele não é adequado para uso em aviões se tiver um modem ou um umidificador instalado.

Limpeza do aparelho

ADVERTÊNCIA: Para evitar choques elétricos, sempre desconecte o cabo de alimentação da tomada antes de limpar o aparelho. NÃO submergir o aparelho em líquidos.

1. Desligue o aparelho e limpe a parte externa com um pano ligeiramente umedecido com água e detergente neutro. Deixe o aparelho secar totalmente antes de ligar o cabo de alimentação.
2. Inspeccione o aparelho e todas as peças do circuito para verificar se há algum dano após a limpeza. Substitua quaisquer peças danificadas.

Limpeza ou troca dos filtros

Em condições normais de uso, você deve limpar o filtro de espuma cinza pelo menos uma vez a cada duas semanas e trocá-lo por um novo a cada seis meses. O filtro ultrafino branco é descartável e deve ser trocado após 30 noites de uso ou antes disso se ele estiver sujo. NÃO limpe o filtro ultrafino.

ATENÇÃO: Filtros de entrada sujos podem causar altas temperaturas de operação que podem afetar o desempenho do aparelho. Examine regularmente os filtros de entrada para verificar sua integridade e limpeza.

1. Se o aparelho estiver ligado, interrompa o fluxo de ar. Desligue o aparelho da fonte de alimentação.
2. Retire o filtro do gabinete apertando-o gentilmente no centro e puxando-o para fora do aparelho.
3. Verifique a limpeza e a integridade do filtro.
4. Lave o filtro de espuma cinza em água morna com um detergente neutro. Enxágue completamente para remover todos os resíduos de detergente. Deixe o filtro secar naturalmente por completo antes de recolocá-lo. Se o filtro de espuma estiver danificado, troque-o. (Somente os filtros fornecidos pela Respironics devem ser usados no aparelho.)
5. Se o filtro ultrafino branco estiver sujo ou danificado, troque-o.
6. Recoloque os filtros, inserindo o filtro ultrafino branco primeiro, se aplicável.

ATENÇÃO: Nunca instale um filtro úmido no aparelho. Você deve garantir um tempo de secagem suficiente para o filtro limpo.

Limpeza dos tubos

Limpe o tubo antes do primeiro uso e diariamente. Desconecte o tubo flexível do aparelho. Lave gentilmente o tubo em uma solução de água morna e detergente neutro. Enxágue completamente. Deixe secar naturalmente.

Manutenção

O aparelho não precisa de manutenções de rotina.

ADVERTÊNCIA: Se você perceber alterações inexplicáveis no desempenho deste aparelho, se ele estiver fazendo barulhos diferentes ou fortes, se ele foi derrubado ou mal utilizado, se entrou água no gabinete ou se o gabinete estiver quebrado, desligue o cabo de alimentação e suspenda o uso. Contate o seu provedor de cuidados domiciliares.

Especificações

Ambiental Temperatura de funcionamento: 5 °C a 35 °C

Temperatura de armazenagem: -20 °C a 60 °C

Umidade relativa (funcionamento e armazenagem): 15 a 95% (sem condensação)

Pressão atmosférica: 101 a 77 kPa (0 - 2286 m)

Físico Dimensões: 18 cm C x 14 cm L x 10 cm A

Peso (aparelho com fonte de alimentação): Aproximadamente 1,53 kg

Padrões de conformidade Este aparelho foi criado para seguir os seguintes padrões:

IEC 60601-1 Requisitos gerais para segurança de equipamento eletromédico

EN ISO 17510-1 Aparelhos terapêuticos de respiração para apneia do sono

EN 60601-1-2 Compatibilidade eletromagnética

RTCA/DO-160F seção 21, categoria M, Emissão de energia de frequência de rádio

IEC 60601-1 - Classificação

Tipo de proteção contra choque elétrico: Equipamento classe II

Grau de proteção contra choque elétrico: Peça de contato com o paciente do tipo BF

Grau de proteção contra entrada de água (aparelho e fonte de alimentação CA): À prova de pingos, IPX1

Modo de operação: Operação contínua

Elétrico Consumo de energia CA: 100 – 240 VAC, 50/60 Hz, 2,1 A

Consumo de energia CC: 12 VDC, 5,0 A

Fusíveis: Não há fusíveis que possam ser trocados pelo usuário.

Precisão da pressão

Incrementos de pressão: 4,0 a 20,0 cm H₂O (em incrementos de 0,5 cm H₂O)

Estabilidade da pressão:

	Estático	Dinâmico < 10 cm H₂O	Dinâmico ≥ 10,0 a 20 cm H₂O
Aparelho	± 1,0 cm H ₂ O	≤ 2,0 cm H ₂ O	≤ 2,0 cm H ₂ O
Aparelho com umidificador	± 1,0 cm H ₂ O	≤ 2,0 cm H ₂ O	≤ 2,0 cm H ₂ O

Vazão máxima (normal)

	Pressões de teste (cm H₂O)				
	4,0	8,0	12,0	16,0	20,0
Pressão medida na porta de conexão do paciente (hPa)	3,0	7,0	11,0	15,0	19,0
Fluxo médio na porta de conexão do paciente (l/min)	52,0	60,8	68,6	73,7	75,1

Ruído Nível de pressão sonora: < 30 dB(A)

Esta medida se aplica ao aparelho terapêutico com ou sem o umidificador opcional.

Nível de potência sonora: < 38 dB(A)

Descarte

Coleta separada para equipamentos elétricos e eletrônicos de acordo com a Diretriz 2002/96/EC da UE. Descarte este aparelho de acordo com a regulamentação local.

Como entrar em contato com a Respironics

Para manutenção do aparelho, contate o seu provedor de cuidados domiciliares. Se precisar entrar em contato diretamente com a Respironics, ligue para o departamento de atendimento ao cliente da Respironics no número +1-724-387-4000 ou +49 8152 93060. Você também pode usar os endereços a seguir:

Respironics, Inc.
1001 Murry Ridge Lane
Murrysville, PA 15668, EUA

Respironics Deutschland
Gewerbestrasse 17
82211 Herrsching, Alemanha

Garantia limitada

A Respironics, Inc. garante que o sistema está isento de defeitos de fabricação e de materiais e que funcionará de acordo com as especificações do produto durante um período de dois (2) anos a partir da data de venda feita pela Respironics, Inc. ao revendedor. Se o produto não funcionar de acordo com as especificações, a Respironics, Inc. consertará ou trocará (a seu critério) o material ou peça com defeito. A Respironics, Inc. pagará o frete normal de sua sede até o endereço do revendedor apenas. Esta garantia não cobre os danos causados por acidentes, uso inadequado, abuso, alterações, entrada de água e outros defeitos que não estejam relacionados ao material ou à fabricação. O departamento de manutenção da Respironics, Inc. examinará todos os aparelhos enviados para manutenção e a Respironics, Inc. se reserva o direito de cobrar uma taxa de avaliação para os aparelhos devolvidos que não apresentarem problemas após serem verificados pelo departamento de manutenção da Respironics, Inc.

Esta garantia não é transferível por distribuidores não autorizados dos produtos da Respironics, Inc. e a empresa se reserva o direito de cobrar os vendedores por serviços de garantia de produto com falha não comprado diretamente da Respironics ou de distribuidores autorizados.

A Respironics, Inc. não assume qualquer responsabilidade por perdas econômicas, perdas de lucros, custos indiretos ou danos consequenciais que possam surgir de qualquer venda ou utilização deste produto. Alguns países não permitem a exclusão ou limitação dos danos incidentais ou consequenciais, de forma que a limitação ou exclusão acima referida poderá não se aplicar ao seu caso.

Esta garantia substitui todas as outras garantias expressas. Além disso, quaisquer garantias implícitas, incluindo qualquer garantia de comercialização ou adequação a um determinado fim, estão limitadas a dois anos. Alguns países não permitem limitações na duração de garantias implícitas, portanto a limitação acima pode não se aplicar ao seu caso. Esta garantia lhe oferece direitos legais específicos e podem existir ainda outros direitos que variam de acordo com os países.

Para fazer valer os seus direitos sob esta garantia, contate o revendedor autorizado local da Respironics, Inc. ou a Respironics, Inc. em:

1001 Murry Ridge Lane
Murrysville, Pennsylvania 15668-8550, EUA

+1-724-387-4000

ou

Deutschland

Gewerbestrasse 17

82211 Herrsching, Alemanha

+49 8152 93060

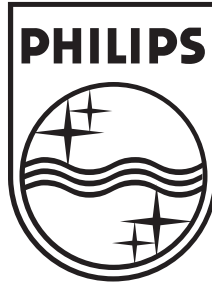

Respironics Inc.
1001 Murry Ridge Lane
Murrysville, PA 15668, EUA



Respironics Deutschland
Gewerbestr. 17
82211 Herrsching, Alemanha



REF 1067979

1067855 Rev 02
GK 8/5/2010
Portuguese-BR